

SC190EUM-3

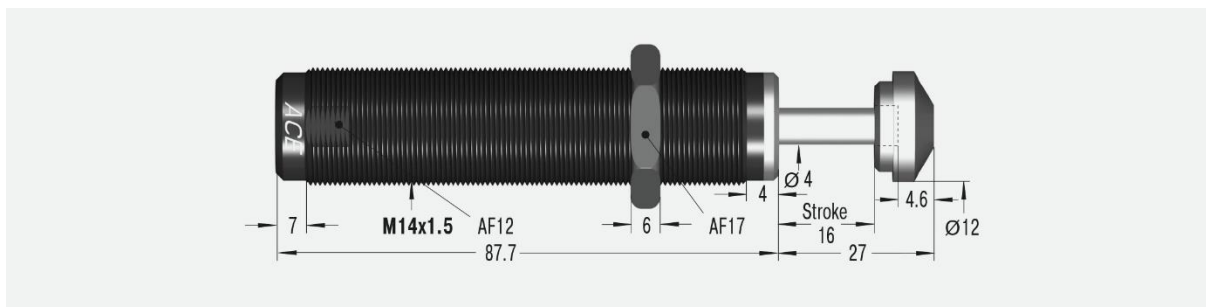

Parametry techniczne:

Energia na cykl	25 Nm	Twardość	-3
Energia na godzinę	34 000 Nm	Czas powrotu	0.25 s
Minimalna masa efektywna (samokompensacja)	9 kg	Maksymalne obciążenie osiowe	5°
Maksymalna masa efektywna (samokompensacja)	45 kg	Prędkość	0.15 – 3.66 m/s
Minimalna masa efektywna (miękkie zetknięcie)	14 kg	Temperatura pracy	0°C do +66°C
Maksymalna masa efektywna (miękkie zetknięcie)	41 kg	Sposób montażu	W dowolnej pozycji
Minimalna siła powrotu	4 N	Medium tłumiące	Olej, stabilność temperaturowa
Maksymalna siła powrotu	9 N	Masa	0.080 kg

Dostępne akcesoria:

Przeciwnakrętka
KM14

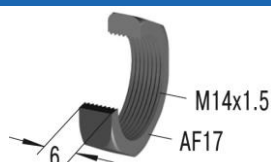

Tuleja zderzaka
AH14

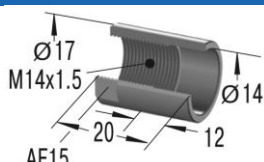

Adapter obciążeń nieosiowych
BV14SC

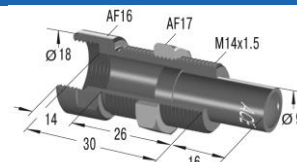

Kaptur ochronny
PB14SC

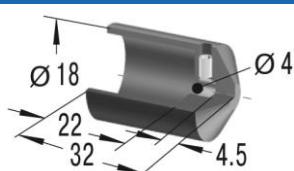

Tuleja zderzaka z czujnikiem
AS14

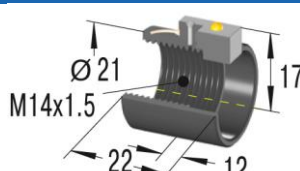

Głowica stalowa
PS14

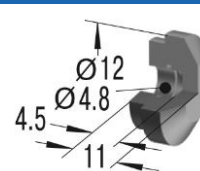

Głowica stalowo-polimerowa
BP14

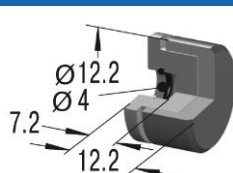

Kołnierz uniwersalny
UM14

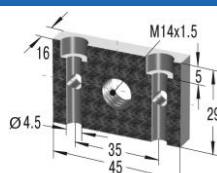

Kołnierz prostokątny
RF14

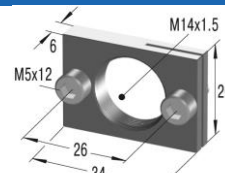

**Kołnierz zaciskowy
MB14**

