

SC300EUM-0

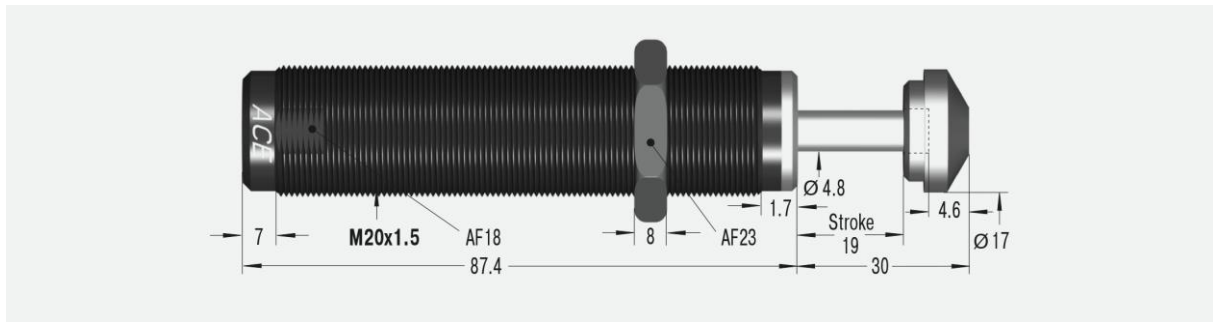

Parametry techniczne:

Energia na cykl	33 Nm	Twardość	-0
Energia na godzinę	45 000 Nm	Czas powrotu	0.1 s
Minimalna masa efektywna (samokompensacja)	0.7 kg	Maksymalne obciążenie osiowe	5°
Maksymalna masa efektywna (samokompensacja)	4 kg	Prędkość	0.15 – 3.66 m/s
Minimalna masa efektywna (miękkie zetknięcie)	- kg	Temperatura pracy	0°C do +66°C
Maksymalna masa efektywna (miękkie zetknięcie)	- kg	Sposób montażu	W dowolnej pozycji
Minimalna siła powrotu	5 N	Medium tłumiące	Olej, stabilność temperaturowa
Maksymalna siła powrotu	10 N	Masa	0.175 kg

Dostępne akcesoria:

Przeciwnakrętka
KM20

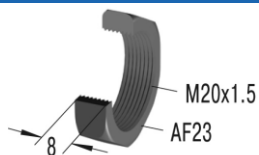

Tuleja zderzaka
AH20

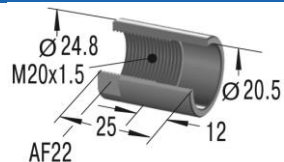

Adapter obciążen nieosiowych
BV20SC

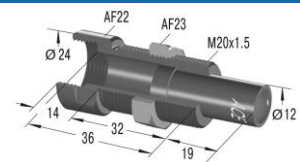

Kaptur ochronny
PB20SC

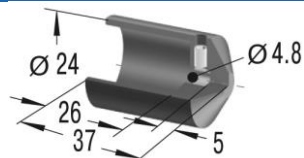

Tuleja zderzaka z czujnikiem
AS20

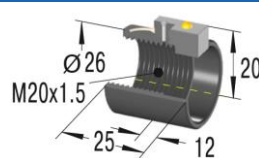

Głowica stalowa
PS20

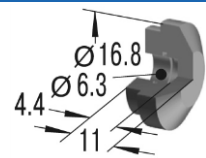

Głowica stalowo-polimerowa
BP20

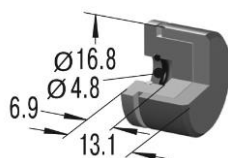

Kołnier uniwersalny
UM20

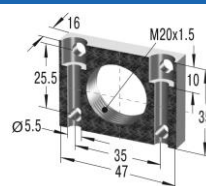

Kołnier prostokątny
RF20

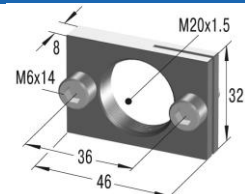

**Kołnierz zaciskowy
MB20**

