

MA4550EUM

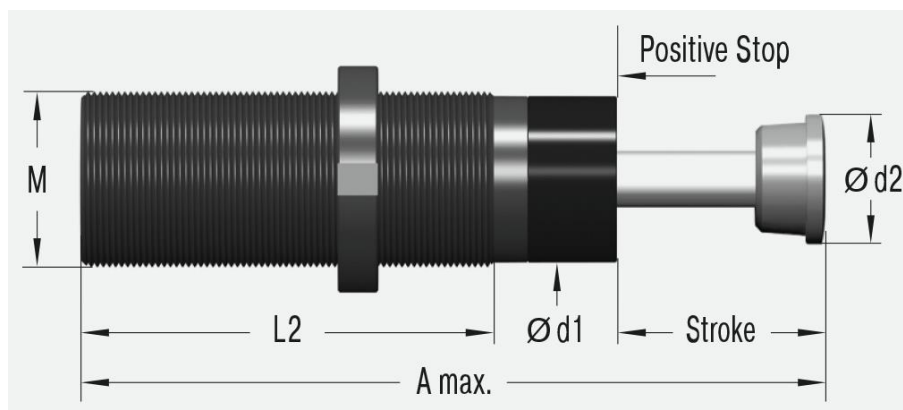

Skok	48.5 mm
A maks.	195 mm
L2	120 mm
M	M45x1.5
d1	42 mm
d2	35 mm

Parametry techniczne:

Energia na cykl	850 Nm	Czas powrotu	0.08 s
Energia na godzinę	112 000 Nm	Maksymalne obciążenie osiowe	3°
Minimalna masa efektywna	70 kg	Temperatura pracy	-12°C do +66°C
Maksymalna masa efektywna	14 500 kg	Sposób montażu	W dowolnej pozycji
Minimalna siła powrotu	70 N	Medium tłumiące	Olej
Maksymalna siła powrotu	145 N	Masa	1.37 kg

Dostępne akcesoria:

Tuleja zderzaka z czujnikiem zbliżeniowym AS45

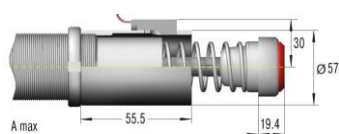

Adapter uderzeń nie osiowych BV4525

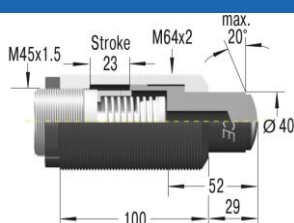

Adapter uderzeń nie osiowych BV4550

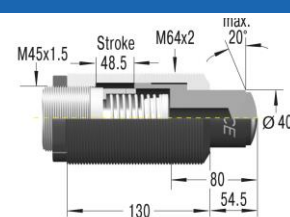

Nakrętka NM45

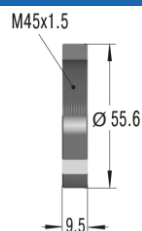

Kaptur ochronny PB4550

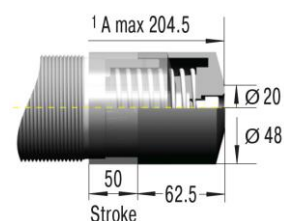

Kaptur ochronny PB4525

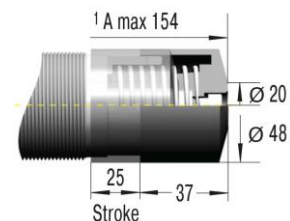

**Głowica nylonowa
PP45**

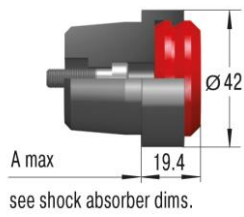

**Zestaw do montażu wahliwego
C45**

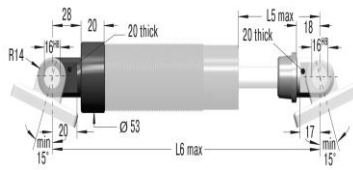

**Zestaw do montażu na łapach
S45**

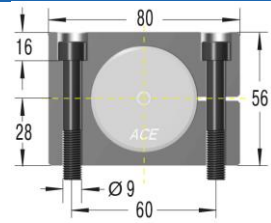

**Kołnierz mocujący
kwadratowy
QF45**

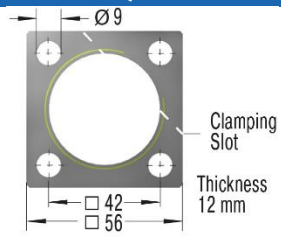

**Mocowanie widelkowe
SF45**

